

# 180° BRUSEAFSKÆRMNING

VI SKABER DIN ØNSKE BRUSEAFSKÆRMNING



**SVEDBERGS**

# 180° SPECIAL 1

Vi gør det muligt at skræddersy din bruseafskærmning, præcis som du vil have den. Vi kan tilbyde løsningsbredder mellem 20 og 100 cm (fast væg maks. 100 cm og dør maks. 90 cm). Løsningshøjder mellem 50 og 200 cm (glashøjde 198,2 cm + 1,8 cm mellemrum ved gulv). Glas kan skråskæres eller tilpasses på andre måder efter dine ønsker. Vær meget omhyggelig med opmålingen. Når du er færdig med at tage mål, så tjek lige samtlige mål én gang til. Aflever derefter din færdige tegning til din Svedbergs-forhandler. Forventet leveringstid er 3-4 uger fra modtaget bestilling/tegning. Specialbestillinger kan ikke afbestilles/returneres

## HJØRNE BRUSEAFSKÆRMNING/BADEKAR

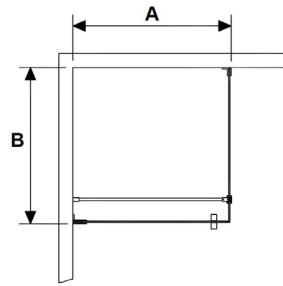
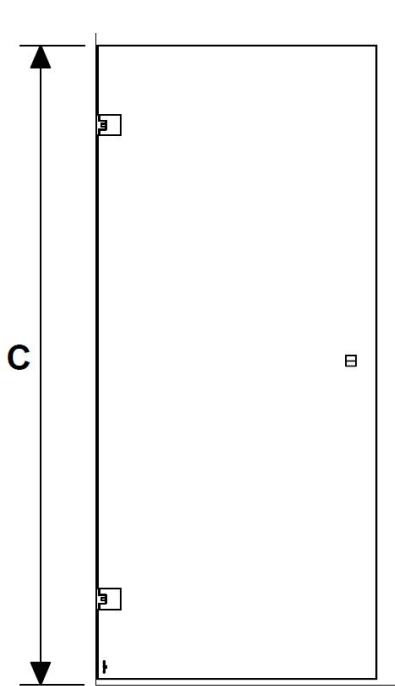

Brusehjørne 1 dør

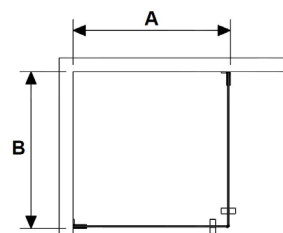

Brusehjørne 2 dører

Angiv ønskede totalmål:

**A**   DØR

**B**   FAST  
 DØR

**C**  Angiv mål (standard 2000 mm)

**A** = Totalbredde fra væg, maks. 1000 mm.

**B** = Totalbredde fra væg, maks. 1000 mm.

**C** = Totalhøjde glas fra gulv, maks. 2000 mm.

OBS. Stang til fast væg tillægger 24 mm.

Glassene kan fås skråt skårne, det faste med udskæringer eller huller til rørgennemføring.

Vedlæg tegning ved bestilling.

## NICHE ENKELT

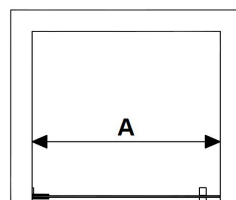
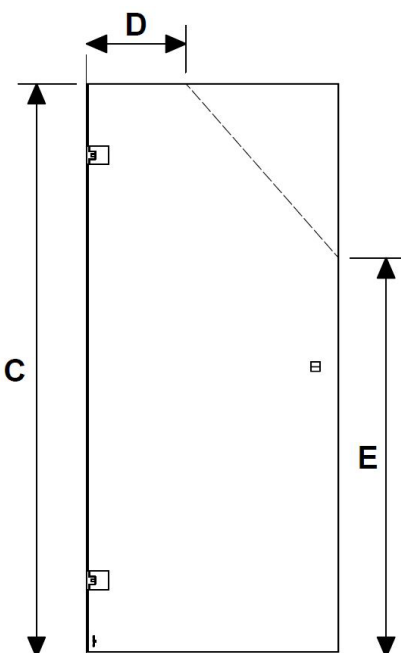

Niche enkel

Angiv ønskede totalmål:

**A**  Angiv altid mindste mål

**C**  Angiv mål (standard 2000 mm)

**D**  Kun ved skråsnit

**E**  Kun ved skråsnit

**A** = Totalbredde niche (væg - væg), maks. 1000 mm.

**C** = Totalhøjde glas fra gulv, maks. 2000 mm

**D** = Bredde fra væg til skråsnit

**E** = Højde fra gulv til skråsnit

# NICHE DOBBELT

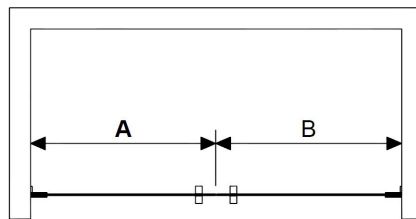
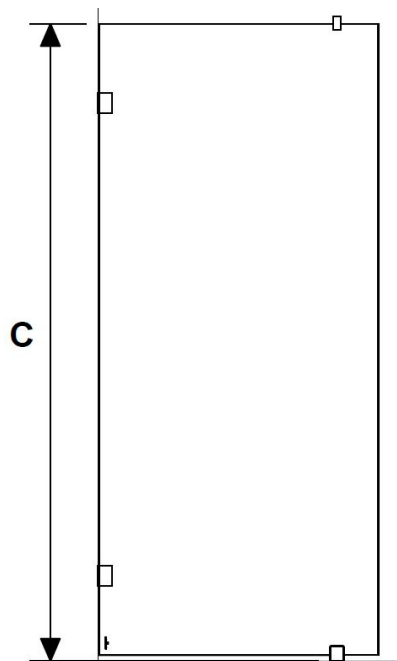

Niche dobbelt 2 dører

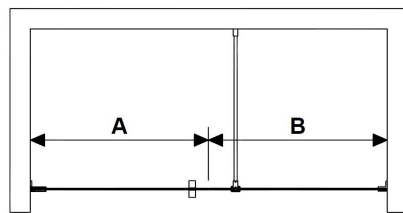

Niche dobbelt 1 dør

Angiv ønskede totalmål:

**A**  Angiv altid mindste mål  DØR

**B**  Angiv altid mindste mål  FAST  DØR

**C**  Angiv mål (standard 2000 mm)

**A** = Totalbredde fra væg, maks. 1000 mm.

**B** = Totalbredde fra væg, maks. 1000 mm.

**C** = Totalhøjde glas fra gulv, maks. 2000 mm. OBS. Stang til fast væg tillægger 24 mm

**A+B** = Total bredde niche, max 2000mm

Glassene kan fås skråt skårne, det faste med udskæringer eller huller til rørgennemføring. Vedlæg tegning ved bestilling.

# SKÆRMVÆG/BADEKAR

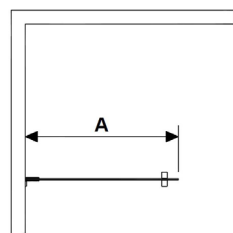
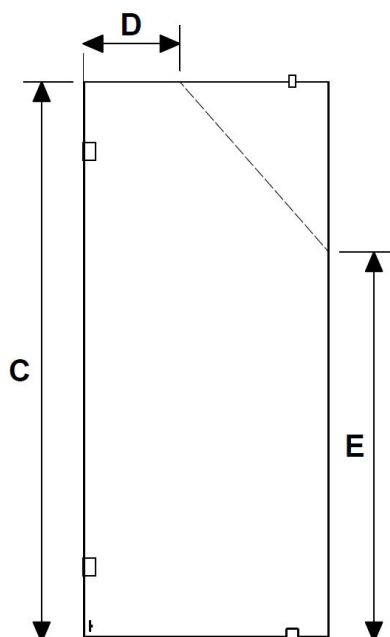

Skærmvæg dør

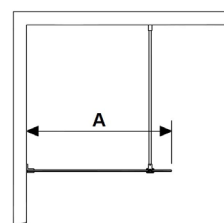

Skærmvæg fast

Angiv ønskede totalmål::

**A**   FAST  DØR

**C**  Angiv mål (standard 2000 mm)

**D**  Kun ved skråsnit

**E**  Kun ved skråsnit

**A** = Totalbredde fra væg, maks. 1000 mm.

**C** = Totalhøjde glas fra gulv, maks. 2000 mm. OBS. Stang til fast væg tillægger 24 mm.

**D** = Bredde fra væg til skråsnit

**E** = Højde fra gulv til skråsnit

Det faste glas kan fås med udskæringer eller huller til rørgennemføring.

Vedlæg tegning ved bestilling.

# SKÆRMVÆG ÅBEN

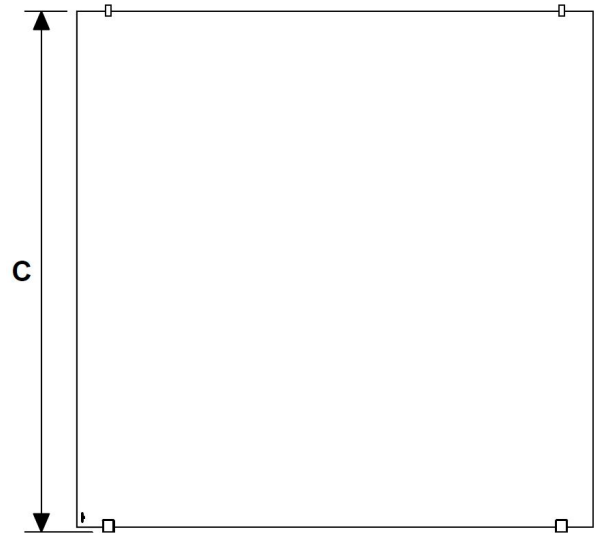
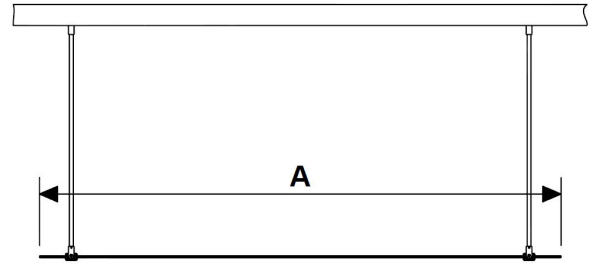
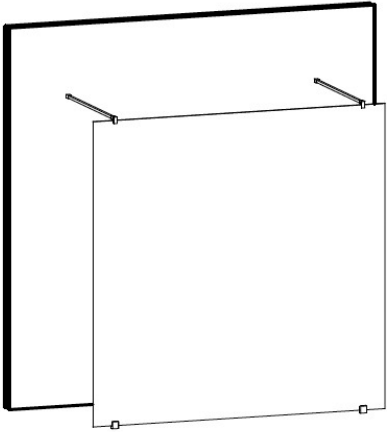

**A** = Glasbredde 1000-2000 mm

**C** = Totalhøjde glas fra gulv, maks. 2000 mm.

OBS. Stang til fast væg tillægger 24 mm.  
Stangens længde er 1 m = maks.mål fra væg.  
Glasset kan fås skråtskåret. Vedlæg tegning ved bestilling

Angiv ønskede  
totalmål:

**A**

**C**

Angiv mål  
(standard  
2000 mm)

# MIDT PÅ VÆG

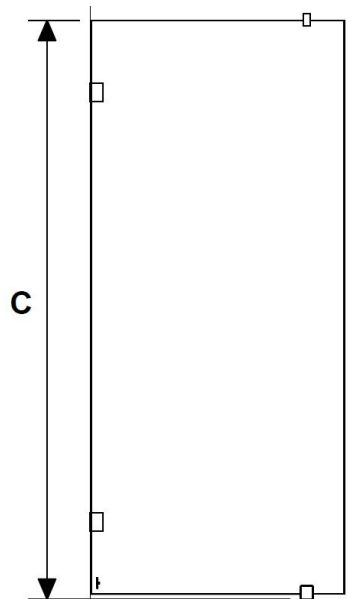
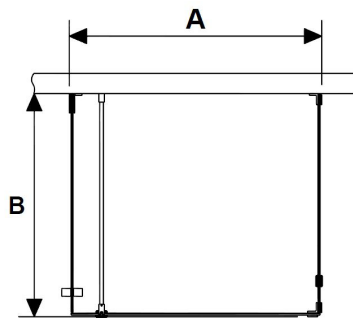
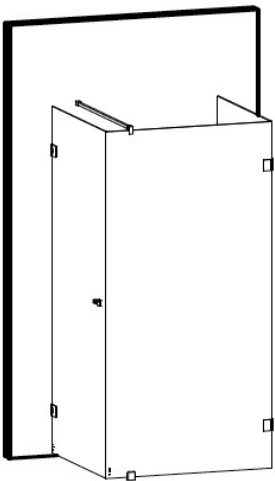

**A** = Totalbredde, maks. 1000 mm

**B** = Totalbredde fra væg, maks. 1000 mm

**C** = Totalhøjde glas fra gulv, maks. 2000 mm.

OBS. Stang til fast væg tillægger 24 mm.

Glassene kan fås skråtskårne, det faste mod væg  
med udskæringer eller huller til rørgennemføring.  
Vedlæg tegning ved bestilling.

Angiv ønskede  
totalmål:

**A**

**B**

**C**

Angiv mål  
(standard  
2000 mm)

## HJØRNEBRUSER FAST VÆG 180

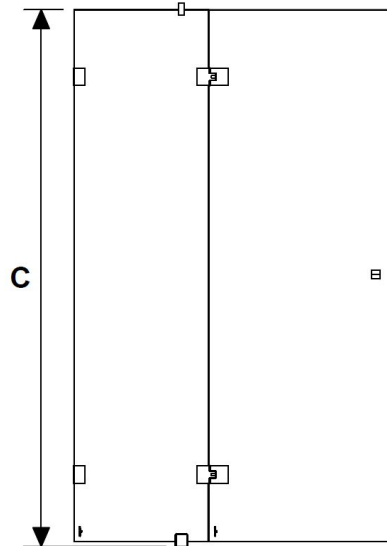
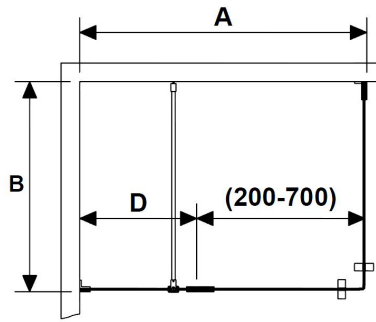
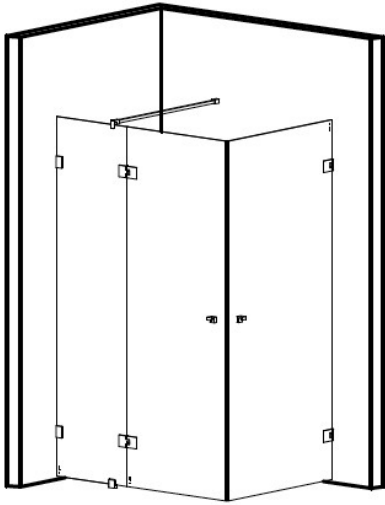

- A** = Totalbredde fra væg, maks. 1200 mm
- B** = Totalbredde fra væg, maks. 1000 mm
- C** = Totalhøjde glas fra gulv, maks. 2000 mm.
- OBS. Stang til fast væg tillægger 24 mm.
- D** = Totalbredde fra væg, maks. 500 mm

Glassene kan fås skråtskårne, det faste mod væg (D) med udskæringer eller huller til rørgennemføring. Vedlæg tegning ved bestilling.

Angiv ønskede totalmål:

**A**

**B**

**C**

**D**

Angiv mål  
(standard  
2000 mm)

## HJØRNEBRUSER FAST VÆG 90

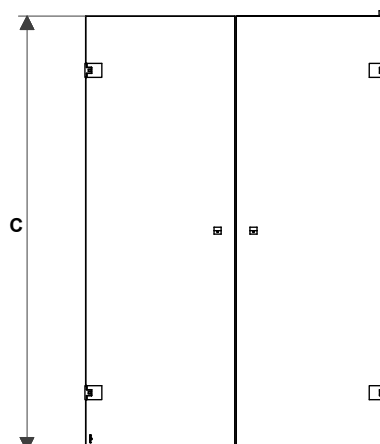
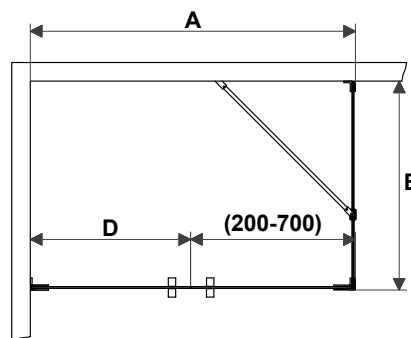
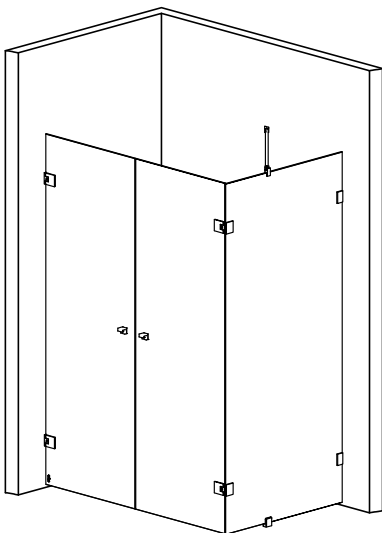

- A** = Totalbredde fra væg, maks. 1200 mm
- B** = Totalbredde fra væg, maks. 1000 mm
- C** = Totalhøjde glas fra gulv, maks. 2000 mm.
- OBS. Stang til fast væg tillægger 24 mm.
- D** = Totalbredde fra væg, maks. 500 mm

Glassene kan fås skråtskårne, det faste mod væg (D) med udskæringer eller huller til rørgennemføring. Vedlæg tegning ved bestilling.

Angiv ønskede totalmål:

**A**

**B**

**C**

**D**

Angiv mål  
(standard  
2000 mm)

# NISCHE 3-DELT

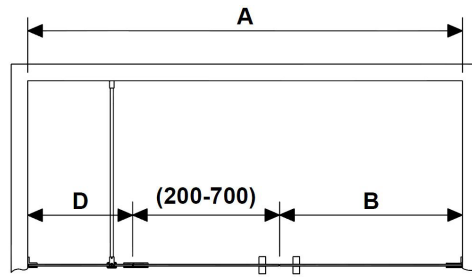
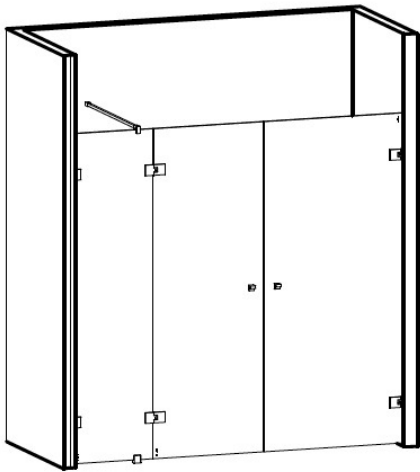

Angiv ønskede totalmål:

**A**

Angiv altid mindste mål

**B**

**C**

Angiv mål (standard 2000 mm)

**D**

**A** = Totalbredde niche væg-væg, maks. 2200 mm

**B** = Totalbredde fra væg, maks. 1000 mm

**C** = Totalhøjde glas fra gulv, maks. 2000 mm.

OBS. Stang til fast væg tillægger 24 mm.

**D** = Totalbredde fra væg, maks. 500 mm

Glassene kan fås skråtskårne, det faste mod væg (D) med udskæringer eller huller til rørgennemføring.

Vedlæg tegning ved bestilling.

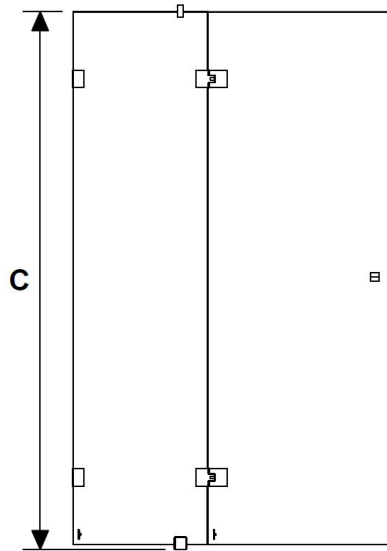

## SPECIAL 2

Special 2 har samme brusemodeller som Special 1, derimod kan man her overstige standardmålet (obs dørbredde max 100 cm). Spørg os endelig om mulighederne. Anvend tegningerne for Special 1 for at se måleenheder. Såfremt den løsning I ønsker ikke vises, så kontakt os endelig, det er muligt at vi alligevel kan løse det. Kontakt Svedbergs for tilbud.

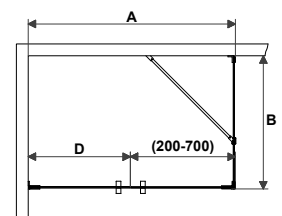
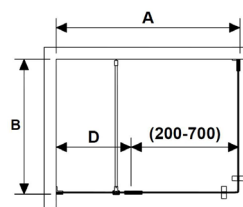
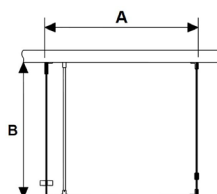
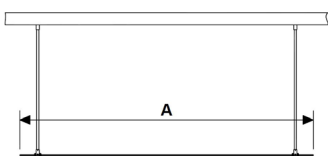
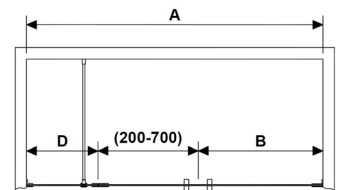
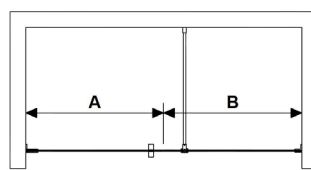
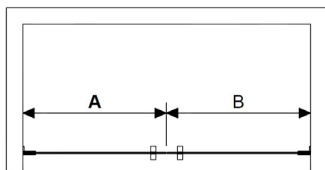
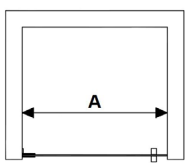
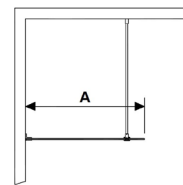
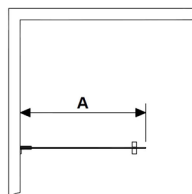
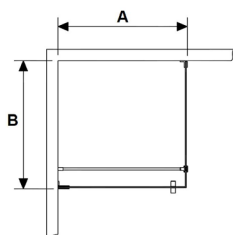
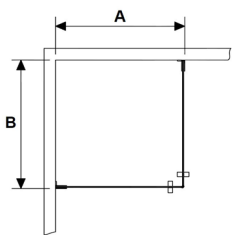

# GLAS OG HÆNGSLER



## Glas

- Klart glas
- Krystalglas
- Røgfarvet glas

Klart glas

Krystalglas

Røgfarvet glas



Hængsler



Vægbeslag



Loftsbeslag



Gulvbeslag



Stægg



Håndtag

**SVEDBERGS®**

VERKSTADSVÄGEN 1, 514 63 DALSTORP TLF 43 99 66 99 WWW.SVEDBERGS.DK INFO@SVEDBERGS.DK